



MEDUMAT Standard

Ventilátor pro řízenou ventilaci

WM 22500

MEDUMAT Standard je automatický transportní ventilátor pro řízenou ventilaci. Se stejným alarmovým systémem jako u MEDUMAT Standard 'a' nabízí uživateli i pacientovi nejvyšší možný stupeň bezpečí. Modulový systém doplňuje MEDUMAT Standard o různé dodatečné funkce.

Nejdůležitější komponenty v dodávce:

- Komplet pro řízenou ventilaci (IPPV) s alarmovým systémem
- Dýchací hadice s patientským ventilem (WM 22520)
- Dýchací maska s nafukovacím límcem pro dospělé, velikost 5



MEDUMAT Standard 'a'

Ventilátor pro řízenou a asistovanou ventilaci

WM 22800

Automatický ventilátor MEDUMAT Standard 'a' nabízí jak řízené dýchání (IPPV) tak i mód asistovaného dýchání SIMV.

Další funkce, jako je inhalace kyslíku či odsávání sekretu, mohou být přidány v podobě modulového systému. Elektronický alarm upozorňuje na rozpojení, stenózu, pokles tlaku v dodávce kyslíku, slabou baterii, systémové chyby a chybný triggering v módu asistovaného dýchání.

MEDUMAT Standard 'a' nabízí uživateli i pacientovi nejvyšší stupeň bezpečí při neodkladné ventilaci či při transportu.

Nejdůležitější komponenty v dodávce:

- Komplet pro řízenou (IPPV) a asistovanou (SIMV) ventilaci s alarmovým systémem
- Dýchací hadice s patientským ventilem (WM 22520)
- Dýchací maska s nafukovacím límcem pro dospělé, velikost 5

Technické údaje ventilátoru MEDUMAT Standard

Rozměry (Š x V x H)	180 x 110 x 90 mm	Nádech : výdech (asist.ventilace)	–
Hmotnost	cca 1.1 kg	Dechový minutový objem při 10 mbarů protitlaku (MV)	3 až 20 l/min
Provozní teplota	-18 až +60 °C	Maximální ventilační tlak (Pmax)	20 až 60 mbarů ¹⁾
Skladovací teplota	-40 až +70 °C	Koncentrace kyslíku při 10 mbarů protitlaku	kolem 60% při MV > 8 l/min nebo 100% O ₂
Provozní tlak	2.7 až 6 barů ²⁾	Stupeň vodní ochrany	IPX 4
Potřebný průtok plynu	70 l/min	Třída produktu dle MDD	II b
Dechová frekvence (freq.)	8 až 40 min ⁻¹		
Nádech : výdech	1:1.67		

Technické údaje ventilátoru MEDUMAT Standard 'a'

Rozměry (Š x V x H)	180 x 110 x 90 mm	Nádech : výdech (asist. ventilace)	1:1 – 1:2.3
Hmotnost	cca 1.1 kg	Dechový minutový objem při 10 mbarů protitlaku (MV)	3 až 20 l/min volitelný
Provozní teplota	-18 až +60 °C	Maximální ventilační tlak (Pmax)	20 až 60 mbarů ¹⁾
Skladovací teplota	-40 až +70 °C	Koncentrace kyslíku při 10 mbarů protitlaku	kolem 60% při MV > 8 l/min nebo 100% O ₂
Provozní tlak	2.7 až 6 barů ²⁾	Stupeň vodní ochrany	IPX 4
Potřebný průtok plynu	70 l/min	Třída produktu dle MDD	II b
Dechová frekvence (freq.)	5 až 40 min ⁻¹		
Nádech : výdech	1:1.67		

1) 1 mbar $\hat{=}$ 1 hPa 2) 1 bar $\hat{=}$ 100 kPa**LIFE-BASE Micro**

S MEDUMAT Standard, ochrannou brašnou a madlem

WM 8015**Rozsah dodávky:**

- Ventilátor MEDUMAT Standard, kompletní (WM 22500)
- Tlaková hadice (WM 22307)
- Držák tlakové hadice (WM 8229)
- Nosná jednotka LIFE-BASE Micro, sestavená (WM 8091)
- Ochranná brašna (WM 8216)

S MEDUMAT Standard 'a' (není zobrazeno)

WM 8025

Stejně jako WM 8015, ale s MEDUMAT Standard 'a'



Se snímatelným MEDUMAT Standard, ochrannou brašnou a madlem

WM 8020**Rozsah dodávky:**

- Ventilátor MEDUMAT Standard, kompletní (WM 22500)
- Držák MEDUMAT (WM 22689)
- Tlaková hadice (WM 22307)
- Držák tlakové hadice (WM 8229)
- Nosná jednotka LIFE-BASE Micro, sestavená (WM 8091)
- Ochranná brašna (WM 8216)

S MEDUMAT Standard 'a' (není zobrazeno)

WM 8030

Stejně jako WM 8020, ale s MEDUMAT Standard 'a'





LIFE-BASE Mini II

S MEDUMAT Standard a inhalačním modulem WM 8120 (NSN¹) pro armádní účely: 6515-12-343-6141)

Rozsah dodávky:

- Ventilátor MEDUMAT Standard, kompletní (WM 22500)
- Inhalační modul MODUL Oxygen (WM 22200)
- 2-litrová tlaková láhev (WM 1822)
- Redukční ventil OXYWAY Fix III (WM 30301)
- Tlaková hadice (WM 22367)
- Inhalační maska s hadičkou (WM 1429)
- Nosná jednotka LIFE-BASE Mini II, sestavená (WM 8123)
- Brašna na příslušenství (WM 8142)

S MEDUMAT Standard 'a' (není zobrazeno) WM 8200

Stejně jako WM 8120, ale s MEDUMAT Standard 'a'



Se snímátným MEDUMAT Standard a inhalačním modulem

Rozsah dodávky:

- Ventilátor MEDUMAT Standard, kompletní (WM 22500)
- Inhalační modul MODUL Oxygen (WM 22360)
- 2-litrová tlaková láhev (WM 1822)
- Redukční ventil OXYWAY Fix III (WM 30301)
- Tlaková hadice (WM 5795)
- Tlaková hadice (WM 8153)
- Inhalační maska s hadičkou (WM 1429)
- Nosná jednotka LIFE-BASE Mini II s držákem MEDUMAT, sestavená (WM 9163)
- Brašna na příslušenství (WM 8142)

Na požádání, může být WM 9160
vybavena ventilátorem MEDUMAT Standard 'a'.



Technické údaje LIFE-BASE

	LIFE-BASE Micro	LIFE-BASE Mini II	LIFE-BASE III	LIFE-BASE II
Rozměry (Š x V x H)	350 x 345 x 140 mm	464 x 265 x 215 mm	465 x 295 x 145 mm	485 x 430 x 145 mm
Hmotnost prázdné LIFE-BASE	3.3 kg	2.6 kg	3.0 kg	3.9 kg
Brašna na příslušenství	–	odnímatelná	–	odnímatelná
Ochranná brašna	odnímatelná	–	odnímatelná	–
Ochranné pouzdro na CAPNOCOUT mini a OXYCOUNT mini	–	odnímatelné	–	odnímatelné
Splňuje normu	DIN EN 1789	DIN EN 1789	DIN EN 1789	DIN EN 1789
Třída produktu dle MDD	I	I	I	I

LIFE-BASE III

S MEDUMAT Standard, inhalačním modulem, ochrannou brašnou a madlem

WM 8240 (NSN¹⁾ pro armádní účely: 6515-12-369-0347)

Rozsah dodávky:

- Ventilátor MEDUMAT Standard, kompletní (WM 22500)
- Inhalační modul MODUL Oxygen (WM 22360)
- 2-litrová tlaková láhev (WM 1822)
- Redukční ventil OXYWAY Fix III (WM 30301)
- Tlaková hadice (WM 22367)
- Inhalační maska s hadičkou (WM 1429)
- Nosná jednotka LIFE-BASE III, sestavená (WM 8173)
- Ochranná brašna (WM 8295)

S MEDUMAT Standard 'a' (není zobrazeno)

WM 8215

Stejně jako WM 8240, ale s MEDUMAT Standard 'a'



Se snímatelným MEDUMAT Standard, inhalačním modulem, ochrannou brašnou a madlem

WM 9150

Rozsah dodávky:

- Ventilátor MEDUMAT Standard, kompletní (WM 22500)
- Inhalační modul MODUL Oxygen (WM 22360)
- 2-litrová tlaková láhev (WM 1822)
- Redukční ventil OXYWAY Fix III (WM 30301)
- Nosná jednotka LIFE-BASE III s držákem MEDUMAT, sestavená (WM 9153)
- Tlaková hadice (WM 5796)
- Tlaková hadice (WM 8153)
- Adaptér pro rychlospojku G 3/8 (WM 1485)
- Inhalační maska s hadičkou (WM 1429)
- Ochranná brašna (WM 8295)



Na požádání, může být WM 9150
vybavena ventilátorem MEDUMAT Standard 'a'.

**Technické údaje ULM CASE + RESCUE-PACK**

	ULM CASE I	ULM CASE II	ULM CASE III	RESCUE-PACK I	RESCUE-PACK
Rozměry (Š x V x H)	526 x 400 x 170 mm	526 x 400 x 200 mm	526 x 400 x 230 mm	310 x 520 x 230 mm	400 x 560 x 250 mm
Hmotnost prázdného	6.5 kg	6.7 kg	8.3 kg	2.8 kg	4.8 kg
Místo na ampule	Držák na 26 ampulí	Držák ²⁾ na 33 ampulí	Kazeta na 22-55 ampulí	Ampulárium ²⁾ na 42 ampulí	Lišta na 22 ampulí
Splňuje normu	DIN 13232	DIN 13232	DIN 13232	DIN 13232 DIN 13155 EN 1789	DIN 13232 EN 1789

1) NSN: skladové číslo NATO

2) dostupné jako příslušenství



* Zobrazení kapnometr není součástí dodávky

LIFE-BASE II

S MEDUMAT Standard a modulem Combi WM 8100

Rozsah dodávky:

- Ventilátor MEDUMAT Standard, kompletní (WM 22500)
- Inhalační a odsávací modul MODUL Combi (WM 22370)
- 2-litrová tlaková láhev (WM 1822)
- Redukční ventil OXYWAY Fix III (WM 30301)
- Tlaková hadice (WM 22305)
- Výbava na odsávání OMNIVAC s 250ml nádobou na sekrety (WM 2280)
- Držák nádoby na sekrety, výkyvný (WM 2262)
- Inhalační maska s hadičkou (WM 1429)
- Brašna na příslušenství (WM 8141)
- Nosná jednotka LIFE-BASE III, sestavená (WM 8103)

S inhalačním modulem (není zobrazeno)

WM 8105

Stejně jako WM 8100, ale s MODUL Oxygen místo MODUL Combi, bez výbavy na odsávání OMNIVAC

S MEDUMAT Standard 'a' (není zobrazeno)

WM 8205 (NSN¹⁾ pro armádní účely: 6515-12-356-7136

Stejně jako WM 8100, ale s MEDUMAT Standard 'a'

S MEDUMAT Standard 'a' a inhalačním modulem (není zobrazeno)

WM 8210

Stejně jako WM 8100, ale s MEDUMAT Standard 'a' a modulem MODUL Oxygen místo MODUL Combi, bez výbavy na odsávání OMNIVAC

Se snímatelným MEDUMAT Standard a inhalačním modulem

WM 8110

Rozsah dodávky:

- Ventilátor MEDUMAT Standard, kompletní (WM 22500)
- Držák MEDUMAT (WM 22689)
- Inhalační modul MODUL Oxygen (WM 22360)
- 2-litrová tlaková láhev (WM 1822)
- Redukční ventil OXYWAY Fix III (WM 30301)
- Tlaková hadice (WM 22305)
- Tlaková hadice (WM 8153)
- Inhalační maska s hadičkou (WM 1429)
- Brašna na příslušenství (WM 8141)
- Nosná jednotka LIFE-BASE III, sestavená (WM 8103)

Na požádání, může být WM 8110

vybavena ventilátorem MEDUMAT Standard 'a'.

i

1) NSN: skladové číslo NATO

ULM CASE I

Základní respirační výbava a MEDUMAT Standard WM 5222

Nejdůležitější komponenty v dodávce:

- Ventilátor MEDUMAT Standard, kompletní (WM 22500)
- Tlaková láhev s redukčním ventilem (WM 3605)
- Adaptér pro rychlospojku G 3/8 (WM 1485)
- Tlaková hadice, 600 mm, s převlečnou maticí (WM 5733)
- Tlaková hadice, 1000 mm, s úhlovou rychlospojkou (WM 5733)
- Inhalační maska s rezervoárem a hadičkou (WM 1422)
- Dýchací masky různých velikostí
- Sada orofaryngeálních vzduchovodů (Guedel) (WM 15483)
- Sada nasofaryngeálních vzduchovodů (Wendl) (WM 15484)
- Výbava na odsávání OMNIVAC (WM 2265)

S MEDUMAT Standard 'a' (není zobrazeno) WM 5223

Stejně jako WM 5222, ale s MEDUMAT Standard 'a'

Na požádání, MEDUMAT Standard a MEDUMAT Standard 'a' mohou být nyní umístěny v ULM CASE II a ULM CASE III (Pokud budete mít zájem, připravíme Vám cenovou nabídku pro tuto speciální konfiguraci)



RESCUE-PACK I

Základní respirační výbava s MEDUMAT Standard WM 9065

Nejdůležitější komponenty v dodávce:

- Ventilátor MEDUMAT Standard, kompletní (WM 22500)
- Tlaková hadice (WM 22305)
- Redukční ventil OXYWAY Fast II (WM 30851)
- 2-litrová tlaková láhev (WM 1822)
- Inhalační maska s rezervoárem a hadičkou (WM 1422)
- Dýchací masky různých velikostí
- Sada orofaryngeálních vzduchovodů (Guedel) (WM 15483)
- Sada nasofaryngeálních vzduchovodů (Wendl) (WM 15484)
- Brašna na příslušenství, velikost S, modrá (WM 9022)

Na požádání, Vám uděláme alternativní nabídku na RWSCUE-PACK I s MEDUMAT Standard 'a'





RESCUE-PACK

Základní respirační výbava
s MEDUMAT Standard
WM 9080

Nejdůležitější komponenty v dodávce:

- Ventilátor MEDUMAT Standard, kompletní (WM 22500)
- Tlaková hadice (WM 22305)
- Redukční ventil OXYWAY Fast II (WM 30851)
- 2-litrová tlaková láhev (WM 1822)
- Inhalační maska s rezervoárem a hadičkou (WM 1422)
- Resuscitační vak pro dospělé a děti COMBIBAG (WM1100)
- Dýchací masky různých velikostí
- Sada orofaryngeálních vzduchovodů (Guedel) (WM 15483)
- Sada nasofaryngeálních vzduchovodů (Wendl) (WM 15484)
- Odsávací pumpa MANUVAC (WM 10800)

S MEDUMAT Standard a (není zobrazeno)
WM 9090

Stejně jako WM 9080, ale s MEDUMAT Standard 'a'

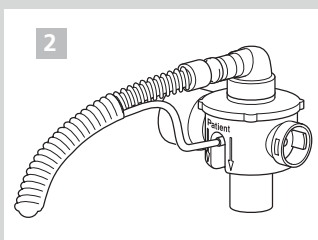
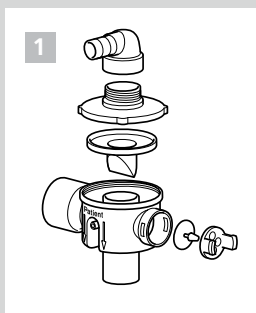

Příslušenství

1 Pacientský ventil
WM 3280

pro MEDUMAT Easy, Basic-p, Standard, Standard 'a'
skládá se z:

- přípojky k dýchací hadici (WM 3213)
- horní části (WM 3181)
- spodní části s možností spontánního dýchání (WM 3285)
- štěrbinové membrány (WM 3211)

2 Pacientský okruh

WM 22520 (NSN¹⁾ pro armádní účely: 6515-12-354-6017)
dýchací hadice s pacientským ventilem pro MEDUMAT
Easy, MEDUMAT Standard a MEDUMAT Standard 'a'

Zkušební sada pro MEDUMAT Standard 'a'
WM 15382 (není zobrazeno)

Zkušební sada pro MEDUMAT Standard
WM 15335 (není zobrazeno)

Zkušební sada pro MEDUMAT Easy
WM 15323 (není zobrazeno)

3 Dýchací hadice**WM 22647**

pro MEDUMAT Easy, MEDUMAT Standard, MEDUMAT Standard 'a'

**4 Sada štěrbinových membrán I****WM 15320**

(25 kusů WM 3211)

Sada štěrbinových membrán II**WM 15330**

(50 kusů WM 3211)

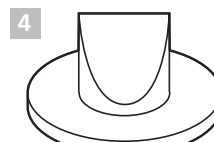

WM 3211

5 Držák na zeď BASE STATION Micro**WM 8099**

pro LIFE-BASE Micro

6 Držák na zeď BASE STATION II**WM 8150** (NSN¹⁾ pro armádní účely: 6515-12-354-6021)

pro LIFE-BASE II

7 Držák na zeď BASE STATION III**WM 8190** (NSN¹⁾ pro armádní účely: 6515-12-369-0342)

pro LIFE-BASE III

8 Držák na zeď BASE STATION Mini II**WM 8160**

pro LIFE-BASE Mini II

9 Držák na zeď STATION MEDUMAT**WM 22550**

pro rychlé vyjmutí ventilátoru

Montážní sada STATION MEDUMAT (není zobrazeno)**WM 22670**

pro přichycení na normované lyžiny v nemocnici

10 Držák MEDUMAT (není zobrazeno)**WM 22950**

pro pevné přichycení

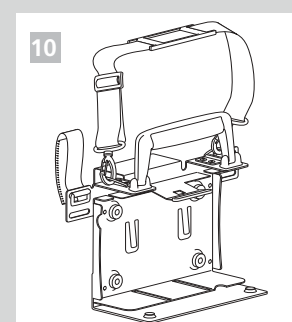
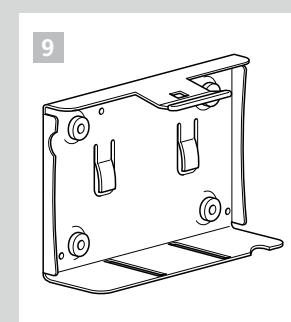
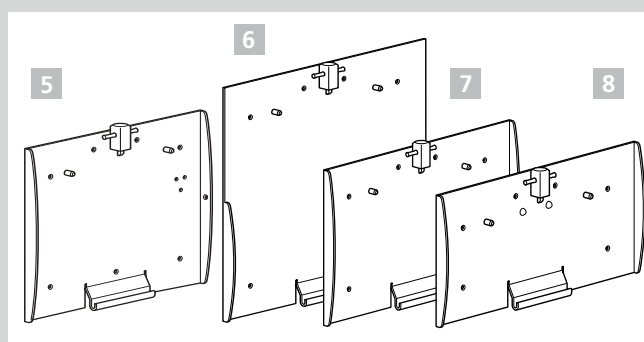
**11 Sada****WM 15196**

pro instalaci ventilátoru MEDUMAT

Sada (není zobrazeno)**WM 15197**

pro instalaci modulu nebo ventilátoru MEDUMAT Easy

12 Sada**WM 15198**

pro instalaci ventilátoru MEDUMAT a modulu

13 Sada (není zobrazeno)**WM 15199**

pro instalaci přídavného modulu pro sety

WM 15197 a WM 15198

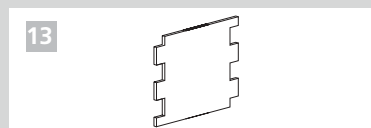
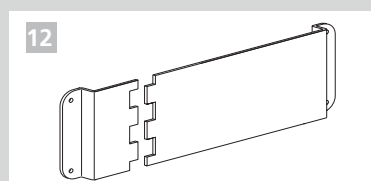
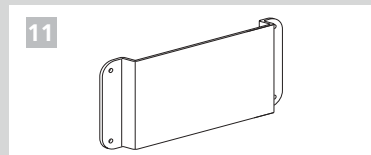

1) NSN: skladové číslo NATO